



PLASMALOOP

TRUE BIPOLAR RESECTOSCOPE

PLASMALOOP bipolares Resektoskop

PLASMALOOP bipolar resectoscope



Im Allgemeinen werden bei der transurethralen Resektion (TUR) hohe Leistungen benötigt, um eine konstante Schnittqualität zu gewährleisten. Bei monopolaren Verfahren werden diese hohen Ströme vom Operationsfeld durch angrenzendes Gewebe und dem Körper des Patienten über die angebrachte Neutralelektrode zurück zum HF-Chirurgiegerät geleitet, während sich der Strom beim bipolaren Verfahren ausschließlich auf das OP-Feld konzentriert.

Durch den Einsatz des bipolaren Plasmaloop-Systems entfallen die Risiken, wie sie bei herkömmlichen monopolaren Systemen gegeben sind, wie z.B. ein unkontrollierter Stromfluß. Mit Plasmaloop konzentriert sich der Stromfluß auf den Bereich zwischen den beiden distal angeordneten Elektroden und findet nur im Sichtbereich des Operateurs statt.

Da die bipolare Resektion unter Kochsalzlösung erfolgt, wird das Risiko eines TUR-Syndroms praktisch eliminiert. Die Anordnung der bipolaren Plasmaloop Elektroden gewährleistet ein hervorragendes Anschnittverhalten und eine präzise, zuverlässige und gleichbleibende Schnitt- bzw. Koagulationsqualität während des gesamten Eingriffs.

Durch diese speziell gewählte Anordnung der beiden distalen Elektroden wird außerdem kein Strom über den Resektoskopschaft abgeleitet und mögliche thermische Gewebsschädigungen durch Ableitströme oder beschädigte Isolierungen werden damit vermieden.

Der konstruktive Aufbau des Plasmaloop Systems ermöglicht ein einfaches Einführen bzw. Entnehmen der Elektrode.

Ein ergonomischer Handgriff, die einfache und selbsterklärende Zerlegbarkeit des Instruments und der parallel zur Arbeitsachse angeordnete Kabelanschluss gewährleisten ein effektives und sicheres Arbeiten.

Alle Komponenten des Plasmaloop Systems sind aus hochwertigen Materialien gefertigt und halten mühelos den zeitgemäßen Anforderungen an Reinigbarkeit und Sterilisation stand.

In general, transurethral resection (TUR) requires high power in order to ensure a constant cutting quality.

In monopolar procedures the high current flow is passed from the surgical field through surrounding tissue and the body of the patient back to the HF surgical unit via a neutral electrode, whereas in bipolar procedures current flow is limited to the operating field only.

The bipolar Plasmaloop system greatly reduces the risks associated with the use of conventional monopolar systems, risks such as uncontrolled current flow are eliminated. With Plasmaloop, current flow is limited to the space between the two distally placed electrodes and occurs only in the area visible to the surgeon.

As bipolar resection is performed in saline solution, the risk of a TUR syndrome occurrence is practically eliminated.

The Plasmaloop bipolar electrode arrangement ensures outstanding ignition performance, with precise, reliable and consistent cutting and coagulation quality throughout the whole procedure.

This specially designed arrangement of the two distal electrodes also ensures that there is no current flow along the sheath, thus preventing unwanted thermal tissue damage caused by leakage current or damaged insulation.

The Plasmaloop system design allows simple insertion and removal of the electrode.







The ergonomic handle, the simple and self-explanatory detachability of the instrument and the cable connector being positioned parallel to the working axis enable safe and efficient working.

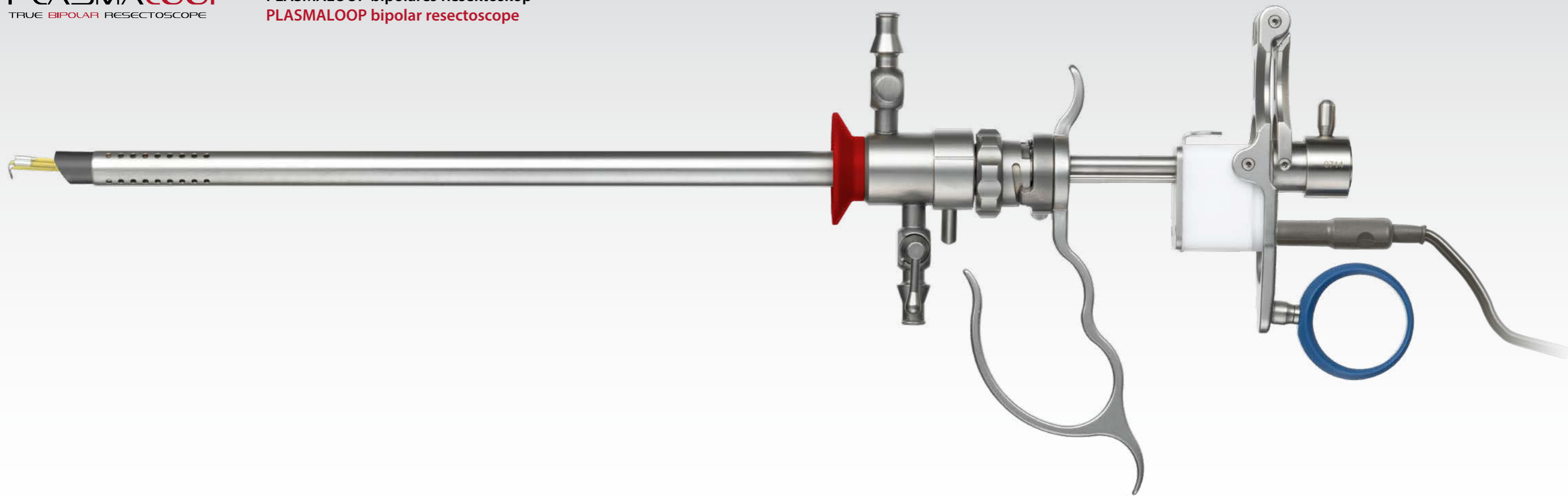



All components of the Plasmaloop system are made from high quality materials that easily withstand current cleaning and sterilisation requirements.

- + Stromloser Schaft / *Current free sheath*
- + Keine unbeabsichtigte Gewebekoagulation durch zweite Elektrode / *No accidental tissue coagulation by second electrode*
- + Elektrizität ausschließlich im Op Feld / *Electrical current flow limited to the operating field*
- + Hervorragendes Anschnitt und Koagulationsverhalten durch den geringen Elektrodenabstand zwischen aktiver und Neutralelektrode / *Excellent ignition, cutting and coagulation performance*
- + Kein TUR Syndrom Risiko durch die Verwendung von NaCl / *No TUR syndrome risk through use of NaCl*
- + Einfacher Elektrodenwechsel / *Easy to replace electrodes*
- + Generatoren/Optik und Schaft unabhängig (offenes System) / *Generators/optics and sheath independent (open system)*
- + Wiederverwendbare Elektroden / *Reusable electrodes*
- + Kabel mit nur einem Anschluss / *Single bipolar connector*
- + Ergonomischer Handgriff / *Ergonomic handle*

				
5 Art. No. 86700018	5 Art. No. 86700002	5 Art. No. 86700004	5 Art. No. 86700014	5 Art. No. 86700006
Vaporisationselektrode Vaporisation electrode	Elektrode Schlinge 90° gewinkelt Electrode Loop 90° angled	Elektrode Schlinge 60° gewinkelt Electrode Loop 60° angled	Elektrode Kugel Electrode ball	Elektrode Schlinge 0° gerade Electrode Loop 0° straight
				
	5 Art. No. 86700008	5 Art. No. 86700010	5 Art. No. 86700012	5 Art. No. 86700016
	Elektrode Big Loop 90° Electrode Big Loop 90°	Elektrode Big Loop 60° Electrode Big Loop 60°	Elektrode Messer Electrode knife	Elektrode Walze Electrode roller



	Art. No.	
	86710001	PLASMALOOP Arbeitselement bipolar, passiv PLASMALOOP working element bipolar, passive
	86710002	PLASMALOOP Arbeitselement bipolar, aktiv PLASMALOOP working element bipolar, active
	86710034	Dauerspülschaft mit 2 Hähnen, 24 Charr. Continuous flow sheath with 2 stopcocks for in- and outflow, 24 Fr.
	86710036	Spülschaft mit 1 Hahn, 24 Charr. Sheath with 1 stopcock for inflow, 24 Fr.
		Dauerspülschaft Continuous flow sheath,
	86710038	Aussenschaft mit 2 Hähnen, drehbar, 26 Charr. exterior tube with 2 stopcocks for in- and outflow, rotatable, 26 Fr.
	86710039	Innenschaft mit Keramikspitze, drehbar, 24 Charr. interior tube with ceramic tip, rotatable, 24 Fr.

	Art. No.	
	86710037	Obturator Obturator
	86710043	Sichtobturator Visual obturator
	30-0564-00	Zystoskop Ø 4mm, l=302, 30°/70°, autoklavierbar Cystoscope Ø 4mm, l=302, 30°/70°, autoclavable
	30-0567-00	Zystoskop Ø 4mm, l=302, 0°, autoklavierbar Cystoscope Ø 4mm, l=302, 0°, autoclavable
	30-0681-00	Zystoskop Ø 4mm, l=302, 12°/60°, autoklavierbar Cystoscope Ø 4mm, l=302, 12°/60°, autoclavable



Bissinger – bessere Lösungen im Blick

Bipolare und monopolare Instrumente
Zubehör für die Elektrochirurgie
Chirurgische Instrumente
Entwicklung von Instrumenten auf
Kundenwunsch
Service und Reparaturen

Bissinger – Focus on better solutions

Bipolar and monopolar instruments
Accessories for electrosurgery
Surgical instruments
Development of instruments
to customer specifications
Service and repair

 Zubehör-Bemessungsspannung
Rated Accessory Voltage

 Max. Temperatur in der Waschmaschine (°C)
Max. temperature in washer disinfectant (°C)

 Max. Temperatur im Autoklaven (°C)
Max. temperature in autoclave (°C)

 2-Banenstecker*	3 m	Art. No. 80100081
	5 m	Art. No. 80100085
 U20	4 m	Art. No. 80100266
	4 m	Art. No. 80100105
 Erbe MF**	3 m	Art. No. 80100083
	5 m	Art. No. 80100087
 Martin, Berchtold Aesculap GK 55, GK 60	3 m	Art. No. 80100084
	5 m	Art. No. 80100088

CE 0297

**Günter Bissinger
Medizintechnik GmbH**

Hans-Theisen-Str.1
79331 Teningen/Germany
T +49 7641 9 14 33 0
F +49 7641 9 14 33 33
info@bissinger.com
www.bissinger.com

*Entspricht nicht EU-Bestimmungen
*Non-compliant with EU standards
** Nur für Plasmaloop
** Only for Plasmaloop